



MULTITOP @MATIC

Sicurezza automatica,
senza più pensieri.



MATIC

La tranquillità abita qui.

Multitop MATIC

è il nuovo sistema di chiusura
per porte in alluminio e ferro.

**Senza alcun utilizzo della chiave,
la porta è chiusa in sicurezza**

grazie alla fuoriuscita automatica
dei catenacci.



**Dall'interno, l'apertura della porta
è immediata**

abbassando
semplicemente la maniglia.



Con l'accessorio MOTORE CISA

è possibile aprire la porta,
anche a distanza, da remoto.



Protezione immediata
per la **casa**, gli **uffici**
e qualsiasi **edificio commerciale**.

Il sistema **Multitop MATIC**
e il suo accessorio **MOTORE CISA** sono ideali per:

- porte d'ingresso di edifici residenziali
- porte d'ingresso di edifici pubblici o commerciali
 - porte d'entrate secondarie
 - porte scorrevoli



RESIDENZIALE



COMMERCIALE

“La porta di casa
sarà chiusa in sicurezza?”
Con **Multitop MATIC**
ti lasci alle spalle ogni timore.



MULTITOP MATIC

Multitop MATIC è il nuovo sistema di chiusura per porte in alluminio e ferro che consente di chiudere in sicurezza la porta senza l'utilizzo della chiave.

Sicurezza garantita su 6 punti di chiusura e al massimo livello della norma europea.

Grazie all'accessorio **MOTORE CISA** è possibile anche l'apertura della porta da remoto.



MULTITOP EXIT

Sarà presto disponibile sul mercato anche la serratura **Multitop EXIT**, un sistema di chiusura per **porte in alluminio e ferro**, che consente di chiudere in sicurezza la porta senza l'utilizzo della chiave e con **funzione antipanico**.

A
BREVE!



Multitop MATIC

I suoi punti di forza, tutti a tuo vantaggio.



CHIUSURA AUTOMATICA, SEMPRE IN SICUREZZA



Accostando l'anta al battente della porta, si ottiene la chiusura automatica dei 3 scroccchi e dei 3 catenacci a gancio.

-  chiusura in sicurezza della porta senza l'utilizzo della chiave
-  porta sempre chiusa in 6 punti
-  comfort e sicurezza



3 SCROCCHI SEMPRE IN PRESA



Garantiscono una chiusura ermetica della porta e il libero scorrimento dei ganci, grazie ad uno spessore maggiore degli scroccchi.

-  risparmio energetico e miglioramento acustico (porta sempre allineata)
-  uscita dei ganci garantita: una volta che i 3 scroccchi sono entrati nelle contropiastre, i ganci sono liberi di muoversi senza impuntamenti sia in uscita che in rientro



INTERCAMBIABILITA' DELLE CAVE DI LAVORAZIONE SUL PROFILO



Multitop MATIC consente di mantenere sul profilo le attuali cave di lavorazione di tutte le serrature appartenenti alla famiglia Multitop (PRO e MAX), ad eccezione dei profili in cui è necessaria una lavorazione aggiuntiva nella zona del fermavetro. Multitop MATIC consente anche di mantenere le contropiastre già in uso per tutte le serrature della famiglia Multitop.

-  impostazione unica delle cave di lavorazione per tutte le serrature della famiglia Multitop
-  è possibile effettuare la scelta della serratura anche dopo la lavorazione delle cave sul profilo
-  riduzione dello stock a magazzino



FUNZIONE BLOCCO MANIGLIA

L'apertura della porta dall'interno è immediata abbassando semplicemente la maniglia perchè i 3 scroccchi e i 3 catenacci rientrano simultaneamente. È possibile escludere questa funzione ruotando la chiave nel senso di chiusura della serratura.

-  blocco della maniglia impedendo l'apertura indesiderata della porta dall'interno
-  disattivazione del MOTORE CISA, nel caso sia stato installato l'accessorio
-  maggiore sicurezza contro i tentativi di effrazione dall'esterno



MOTORE CISA

Il MOTORE CISA consente di aprire la serratura Multitop MATIC da remoto. È un accessorio installabile a richiesta ed è unico per tutta la gamma di serrature Multitop MATIC e Multitop EXIT.



MOTORE CISA

Aggiungendo alla **Multitop MATIC/EXIT** l'accessorio **MOTORE CISA** è possibile aprire elettricamente la porta a distanza.



APERTURA DA REMOTO

Il MOTORE CISA consente di aprire la serratura Multitop MATIC/EXIT da remoto anche quando la porta è chiusa in sicurezza con 6 punti di chiusura.

L'apertura può essere comandata da qualsiasi credenziale (citofono, tastiera, transponder, tessera, telefono, etc.).

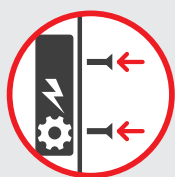

ACCESSORIO SEMPLICE DA MONTARE

Il MOTORE CISA può motorizzare tutte le serrature della gamma Multitop MATIC/EXIT e può essere installato direttamente sul frontale in modo molto semplice e veloce.



FERMO A GIORNO ELETTRICO

Grazie al MOTORE CISA, è possibile attivare la funzione fermo a giorno (porta sempre aperta in periodi prestabiliti durante l'arco della giornata).



SEGNALI ACUSTICI/VISIVI

Il MOTORE CISA ha una segnalazione acustica ed una visiva (opzionale) per indicare l'avvenuta apertura e chiusura.

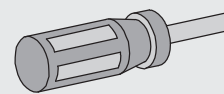

possibili credenziali di apertura



citofono



tastiera



transponder



tessera



smartphone

Montaggio motore e collegamenti elettrici

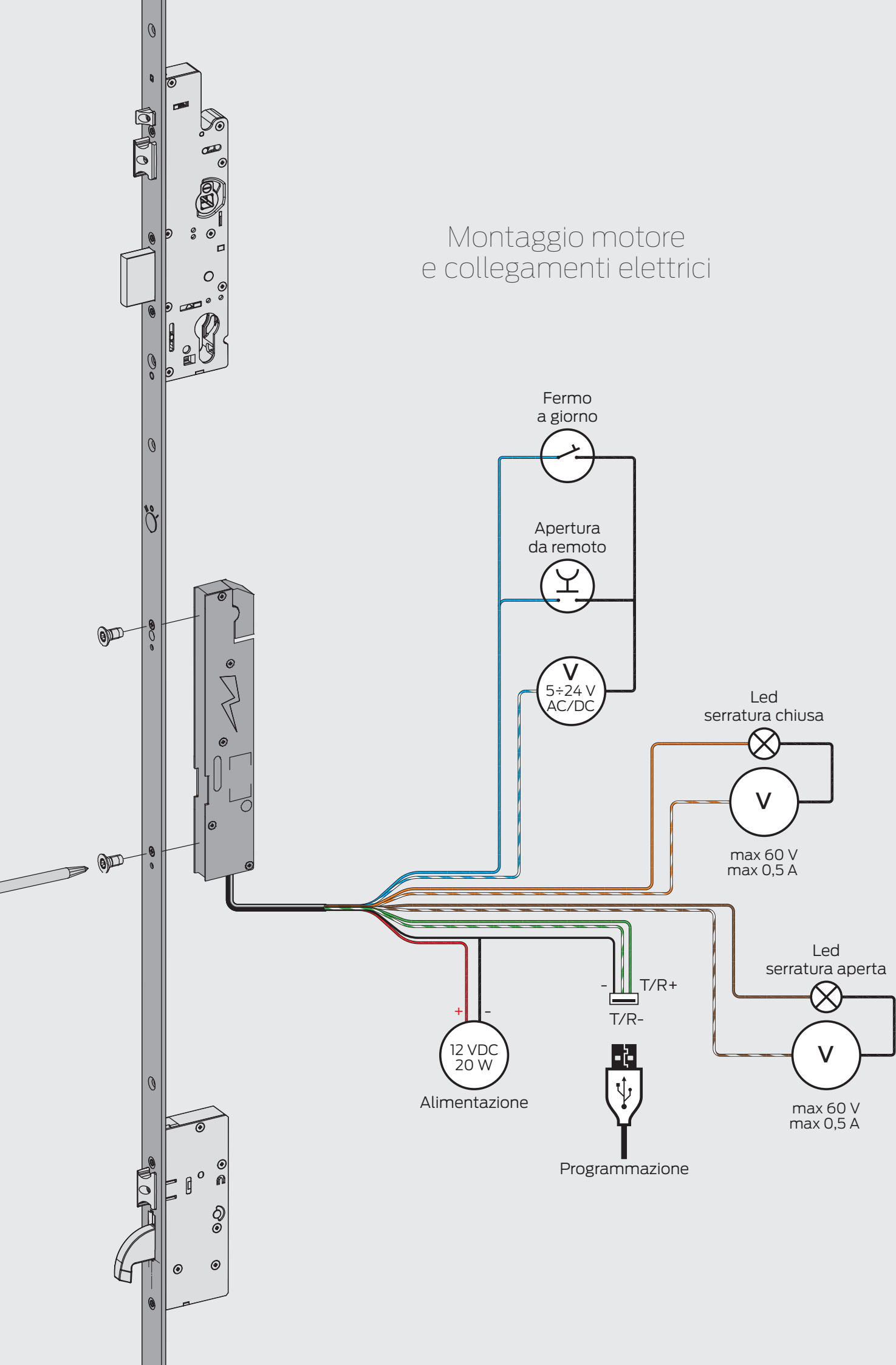

TIPOLOGIA	DESCRIZIONE	PUNTI DI CHIUSURA	MANDATE	INTERPASSE	FRONTALE	ENTRATA	PESO UNITARIO	N. PEZZI	ARTICOLO		
									TIPO	DIM.	MANO

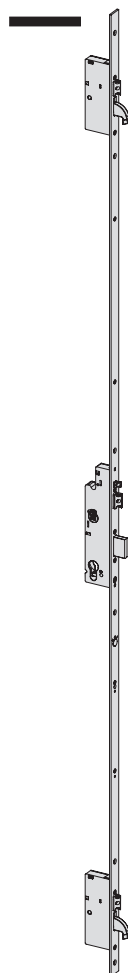

- **Frontale rasabile "piatto" 24 x 3 mm.**
In acciaio inox con altezza 2300 mm.
- rasabilità superiore 350 mm.
- rasabilità inferiore 150 mm.
- Scrocchio della serratura centrale regolabile da 10 a 16 mm e autobloccante.
- 2 scrocchi dei punti di chiusura laterali regolabili da 9 a 15 mm.
- Sensore "riarmo automatico" regolabile da 9 a 15 mm.
- 2 ganci in acciaio temprato.
- IN DOTAZIONE
 - coppia borchie in nylon art. 1.06012.01.0
 - viti di fissaggio serratura e cilindro
 - foglio istruzioni
- A RICHIESTA
 - **MOTORE CISA art. 1.E0000.00.0**
 - Fermo a giorno art. 1.06120.00.0
 - Kit prolunga superiore per porte fino a 3.000 mm art. 1.06444.96.0
 - Borchia di protezione per cilindro art. 1.06460.05.0
 - Piastre antitrapano per grado 7 pr EN 15685:14 art. 1.06436.12/13.0

6	1	85	24	35	3,640	1	1	4A000	35	0
6	1	85	24	40	3,700	1	1	4A000	40	0
6	1	85	24	45	4,300	1	1	4A000	45	0
6	1	92	24	35	3,640	1	1	4A010	35	0
6	1	92	24	40	3,700	1	1	4A010	40	0
6	1	92	24	45	4,300	1	1	4A010	45	0

CONTROPIASTRE REGOLABILI IN METALLO ABBINABILI

ATTUALI CONTROPIASTRE		NUOVE CONTROPIASTRE	
Serrature centrale art.	Punti di chiusura laterali (pz.2) art.	Serrature centrale art.	Punti di chiusura laterali (pz.2) art.
1.06463.05.0	1.06465.05.0		
1.06463.16.0	1.06465.06.0		
1.06463.17.0 in esaurimento	1.06465.07.0 in esaurimento	sostituito da 1.06463.67/68.0	sostituito da 1.06465.57/58.0
1.06463.31.0 in esaurimento	1.06465.21.0 in esaurimento	sostituito da 1.06463.67/68.0	sostituito da 1.06465.57/58.0
1.06463.32.0 in esaurimento	1.06465.22.0 in esaurimento	sostituito da 1.06463.82.0	sostituito da 1.06465.72.0
1.06463.33.0 in esaurimento	1.06465.23.0 in esaurimento	sostituito da 1.06463.83.0	sostituito da 1.06465.73.0
1.06463.34.0 in esaurimento	1.06465.24.0 in esaurimento	sostituito da 1.06463.84.0	sostituito da 1.06465.74.0
1.06463.35.0 in esaurimento	1.06465.25.0 in esaurimento	sostituito da 1.06463.85.0	sostituito da 1.06465.75.0
1.06461.07.0	1.06461.12.0		
1.06461.17.0	1.06461.22.0		
1.06461.30.0	1.06461.34.0		
1.06461.35.0	1.06461.39.0		



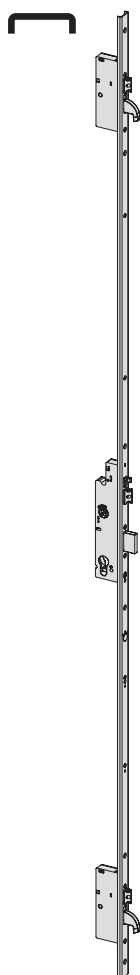



TIPOLOGIA	DESCRIZIONE	PUNTI DI CHIUSURA	MANDATE	INTERASSE	FRONTALE	ENTRATA	PESO UNITARIO	N. PEZZI	ARTICOLO		
									TIPO	DIM.	MANO

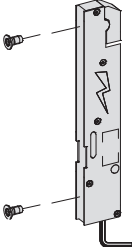
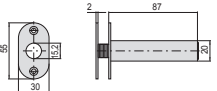
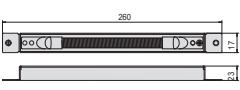

<ul style="list-style-type: none"> ▪ Frontale rasabile a 'U' 24 x 5 mm. In acciaio inox con altezza 2300 mm. - rasabilità superiore 350 mm. - rasabilità inferiore 150 mm. ▪ Scrocco della serratura centrale regolabile da 10 a 16 mm e autobloccante. ▪ 2 scrocci dei punti di chiusura laterali regolabili da 9 a 15 mm. ▪ Sensore "riarmo automatico" regolabile da 9 a 15 mm. ▪ 2 ganci in acciaio temprato. ▪ IN DOTAZIONE - coppia borchie in nylon art. 1.06012.01.0 - viti di fissaggio serratura e cilindro - foglio istruzioni ▪ A RICHIESTA - MOTORE CISA art. 1.E0000.00.0 - Fermo a giorno art. 1.06120.00.0 - Kit prolunga superiore per porte fino a 3.000 mm art. 1.06444.86.0 - Borchia di protezione per cilindro art. 1.06460.05.0 - Piastre antitrapano art. 1.06436.12/13.0 	6	1	85	24	35	3,640	1	1	4A100	35	0
	6	1	85	24	40	3,700	1	1	4A100	40	0
	6	1	85	24	45	4,300	1	1	4A100	45	0
	6	1	92	24	35	3,640	1	1	4A110	35	0
	6	1	92	24	40	3,700	1	1	4A110	40	0
	6	1	92	24	45	4,300	1	1	4A110	45	0
	6	1	85	24	35	3,640	1	1	4A200	35	0
	6	1	85	24	40	3,700	1	1	4A200	40	0
	6	1	85	24	45	4,300	1	1	4A200	45	0
	6	1	92	24	35	3,640	1	1	4A210	35	0
	6	1	92	24	40	3,700	1	1	4A210	40	0
	6	1	92	24	45	4,300	1	1	4A210	45	0
<ul style="list-style-type: none"> ▪ Frontale rasabile a 'U' 24 x 7 mm. In acciaio inox con altezza 2300 mm. - rasabilità superiore 350 mm. - rasabilità inferiore 150 mm. ▪ Scrocco della serratura centrale regolabile da 10 a 16 mm e autobloccante. ▪ 2 scrocci dei punti di chiusura laterali regolabili da 9 a 15 mm. ▪ Sensore "riarmo automatico" regolabile da 9 a 15 mm. ▪ 2 ganci in acciaio temprato. ▪ IN DOTAZIONE - coppia borchie in nylon art. 1.06012.01.0 - viti di fissaggio serratura e cilindro - foglio istruzioni ▪ A RICHIESTA - MOTORE CISA art. 1.E0000.00.0 - Fermo a giorno art. 1.06120.00.0 - Kit prolunga superiore per porte fino a 3.000 mm art. 1.06444.87.0 - Borchia di protezione per cilindro art. 1.06460.05.0 - Piastre antitrapano per grado 7 pr EN 15685:14 art. 1.06436.12/13.0 	6	1	85	24	35	3,640	1	1	4A200	35	0
6	1	85	24	40	3,700	1	1	4A200	40	0	
6	1	85	24	45	4,300	1	1	4A200	45	0	
6	1	92	24	35	3,640	1	1	4A210	35	0	
6	1	92	24	40	3,700	1	1	4A210	40	0	
6	1	92	24	45	4,300	1	1	4A210	45	0	

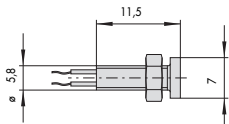
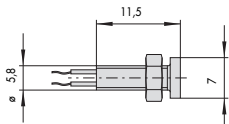
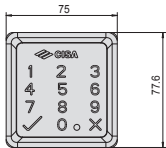
CONTROPIASTRE REGOLABILI IN METALLO ABBINABILI

ATTUALI CONTROPIASTRE		NUOVE CONTROPIASTRE	
Serrature centrale art.	Punti di chiusura laterali (pz.2) art.	Serrature centrale art.	Punti di chiusura laterali (pz.2) art.
1.06463.05.0	1.06465.05.0		
1.06463.16.0	1.06465.06.0		
1.06463.17.0 in esaurimento	1.06465.07.0 in esaurimento	sostituito da 1.06463.67/68.0	sostituito da 1.06465.57/58.0
1.06463.31.0 in esaurimento	1.06465.21.0 in esaurimento	sostituito da 1.06463.67/68.0	sostituito da 1.06465.57/58.0
1.06463.32.0 in esaurimento	1.06465.22.0 in esaurimento	sostituito da 1.06463.82.0	sostituito da 1.06465.72.0
1.06463.33.0 in esaurimento	1.06465.23.0 in esaurimento	sostituito da 1.06463.83.0	sostituito da 1.06465.73.0
1.06463.34.0 in esaurimento	1.06465.24.0 in esaurimento	sostituito da 1.06463.84.0	sostituito da 1.06465.74.0
1.06463.35.0 in esaurimento	1.06465.25.0 in esaurimento	sostituito da 1.06463.85.0	sostituito da 1.06465.75.0
1.06461.07.0	1.06461.12.0		
1.06461.17.0	1.06461.22.0		
1.06461.30.0	1.06461.34.0		
1.06461.35.0	1.06461.39.0		

TIPOLOGIA	DESCRIZIONE	PER SERIE / ART.	FRONTALE	ARTICOLO		
				PESO UNITARIO	N. PEZZI	TIPO
	<ul style="list-style-type: none"> MOTORE CISA installabile su tutte le serrature Multitop MATIC versione multipunto. Consente l'apertura a distanza con comando elettrico <ul style="list-style-type: none"> Tensione 12V corrente continua CE Corrente assorbita 2A IN DOTAZIONE <ul style="list-style-type: none"> cavo di alimentazione art. 1.07030.40.0 (L = 4 m) 2 viti di fissaggio foglio istruzioni 	4A010, 4A100, 4A110, 4A200, 4A210	-	0,500	1	1 E0000 00 0
	<ul style="list-style-type: none"> Passacavo a scomparsa. 			0,058	6	1 06515 00 0
	<ul style="list-style-type: none"> Passacavo interno a molla. 			0,325	6	1 06515 15 0
	<ul style="list-style-type: none"> Passacavo esterno a molla (L=300 mm). 			0,100	10	1 06515 20 0
	<ul style="list-style-type: none"> Passacavo esterno a molla (L=600 mm). 			0,100	10	1 06515 21 0
	<ul style="list-style-type: none"> Led luminoso rosso. 			0,005	1	1 07126 01 0
	<ul style="list-style-type: none"> Led luminoso verde. 			0,019	1	1 07126 02 0
	<ul style="list-style-type: none"> Tastiera cablata per il controllo del singolo accesso tramite codice PIN, per MOTORE CISA serie E0000. Finitura nero lucido. VARIANTI FINITURA <ul style="list-style-type: none"> Cromato satinato (fin. B1) 	E0000	-	0,500	1	1 06525 77 0
	<ul style="list-style-type: none"> Cavo di alimentazione. (L=4 m) 			0,019	1	1 07030 40 0
	<ul style="list-style-type: none"> Cavo di programmazione. 			0,019	1	1 07030 41 0
	<ul style="list-style-type: none"> Alimentatore <ul style="list-style-type: none"> Input: 110÷240 Vac 50/60 Hz 0,7 A Output: 12 Vcc 2,5 A Class 2 output Certificato UL Listed 	I	-	0,250	1	1 07060 10 0

TIPOLOGIA	DESCRIZIONE	PUNTI DI CHIUSURA	MANDATE	INTERASSE	FRONTALE	ENTRATA	PESO UNITARIO (kg)	N. PEZZI	ARTICOLO		
									TIPO	DIM.	MANO

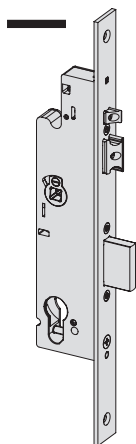





- **Frontale 24 x 3 mm in acciaio inox.**
- Catenaccio e scrocco.
- Scrocco regolabile da 10 a 16 mm e autobloccante.
- Sensore "riarmo automatico" regolabile da 9 a 15 mm.
- IN DOTAZIONE
 - coppia borchie in nylon art. 1.06012.01.0
 - viti di fissaggio serratura e cilindro
 - foglio istruzioni
- A RICHIESTA
 - Borchia di protezione per cilindro art. 1.06460.05.0

1	2	85	24	35	1,130	1	1 4A300 35 0
1	2	85	24	40	1,190	1	1 4A300 40 0
1	2	85	24	45	1,790	1	1 4A300 45 0
3	2	92	24	35	3,640	1	1 4A310 35 0
3	2	92	24	40	3,700	1	1 4A310 40 0
3	2	92	24	45	4,300	1	1 4A310 45 0

CONTROPIASTRE REGOLABILI IN METALLO ABBINABILI

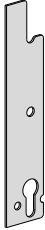
ATTUALI CONTROPIASTRE	NUOVE CONTROPIASTRE
1.06463.05.0	
1.06463.16.0	
1.06463.17.0 in esaurimento	sostituito da 1.06463.67/68.0
1.06463.31.0 in esaurimento	sostituito da 1.06463.67/68.0
1.06463.32.0 in esaurimento	sostituito da 1.06463.82.0
1.06463.33.0 in esaurimento	sostituito da 1.06463.83.0
1.06463.34.0 in esaurimento	sostituito da 1.06463.84.0
1.06463.35.0 in esaurimento	sostituito da 1.06463.85.0
1.06461.07.0	
1.06461.17.0	
1.06461.30.0	
1.06461.35.0	

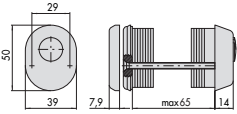
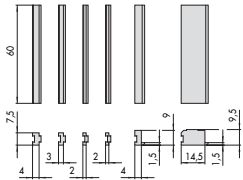
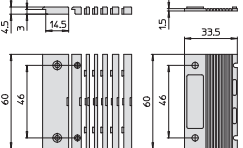

TIPOLOGIA	DESCRIZIONE	PER SERIE / ART.	FRONTALE	kg		ARTICOLO			
				PESO UNITARIO	N. PEZZI	TIPO	DIM.	MANO	
	<ul style="list-style-type: none"> Accessorio fermo a giorno per serrature Multitop MATIC, serie 4A000, con 2 diverse posizioni: <ul style="list-style-type: none"> - fermo a giorno (scrocchi e catenacci arretrati); - funzione semi-automatica (solo i catenacci arretrati). 	4A010, 4A100, 4A110, 4A200, 4A210	-	0,020	6	1	06120	00	0
	<ul style="list-style-type: none"> Kit prolunga superiore per porte fino a 3000 mm. Frontale rasabile a "U" 24 x 5 mm in acciaio INOX con altezza 700 mm. 	4A100, 4A110	24	0,900	1	1	06444	86	0
	<ul style="list-style-type: none"> Kit prolunga superiore per porte fino a 3000 mm. Frontale rasabile a "U" 24 x 7 mm in acciaio INOX con altezza 700 mm. 	4A200, 4A210	24	0,900	1	1	06444	87	0
	<ul style="list-style-type: none"> Kit prolunga superiore per porte fino a 3000 mm. Frontale rasabile "piatto" 24 x 3 mm in acciaio INOX con altezza 700 mm. 	4A000, 4A010	24	0,900	1	1	06444	96	0
	<ul style="list-style-type: none"> Piastra di protezione serratura, per aumentare la resistenza al trapano (grado 7 prEN 15685 : 14). 	4A000, 4A010, 4A100, 4A110, 4A200, 4A210		0,100	6	1	06436	12	0
	<ul style="list-style-type: none"> Piastra di protezione punti di chiusura laterali, per aumentare la resistenza al trapano (grado 7 prEN 15685 : 14). 	4A000, 4A010, 4A100, 4A110, 4A200, 4A210		0,057	12	1	06436	13	0

TIPOLOGIA	DESCRIZIONE	PER SERIE / ART.	FRONTALE	ARTICOLO				
				PESO UNITARIO	N. PEZZI	TIPO	DIM.	MANO
	<ul style="list-style-type: none"> Micro interruttore abbinabile ai punti di chiusura laterali delle serrature per stato catenacci. 			0,020	1	1 06195 08 0		
								
	<ul style="list-style-type: none"> Borchia di protezione per cilindri RS3, ASTRAL, AP3 (con chiave lunga car. CL), AP4 e ASIX carbonitrurato cromato, per serie 4A000 completo di: <ul style="list-style-type: none"> - spessori 2 mm. (pz. 19), 1 mm. (pz. 2); - viti M5 x 75mm; - borchia interna. VARIANTI FINITURA <ul style="list-style-type: none"> - Acciaio lucidato dorato (fin. 15) A RICHIESTA <ul style="list-style-type: none"> - Kit spessori supplementari per profili con larghezza da 65 a 87 mm. art. 1.06141.87.0 			0,485	1	1 06460 05 0		
								
	<ul style="list-style-type: none"> Salvaprofilo in nylon per l'apertura esterna dei profili in alluminio a taglio termico (altezza alette da 7,5 a 10 mm). 			0,019	25	1 06141 79 0		
								
	<ul style="list-style-type: none"> Salvaprofilo in nylon per l'apertura esterna dei profili in alluminio a taglio termico (altezza alette da 3 a 7,5 mm). 			0,019	25	1 06141 89 0		
								

MULTITOP MATIC



SICUREZZA E CERTIFICAZIONI

La serratura raggiunge i massimi livelli della Norma Europea prEN15685:14 (meccanica) e EN14846:08 (meccanica + MOTORE CISA) ed è adatta per porte certificate EN1627:11 fino alla classe di resistenza WK/RC 4.

-  La resistenza all'effrazione è di 1.000 kg alla spinta laterale e 600 kg al tentativo di allargamento del profilo.
-  I 2 ganci d'acciaio temprato sono indipendenti fra di loro e dal meccanismo centrale: l'eventuale forzatura di un qualsiasi punto di chiusura (catenaccio o gancio) non compromette la tenuta degli altri.

ALTRE FUNZIONI

Con l'installazione di un unico accessorio (art. 1.06120.00.0), la serratura Multitop MATIC potrà avere due funzioni aggiuntive di chiusura.

-  Funzione **porta chiusa solo con gli scrocchi** (semi-automatica), attivabile direttamente sul frontale della serratura: i catenacci sono disattivati e la porta rimane chiusa solo con i 3 scrocchi.
-  Funzione **porta sempre aperta** (fermo a giorno) attivabile direttamente sul frontale della serratura: sia i catenacci che gli scrocchi sono disattivati.

MULTITOP EXIT

A
BREVE!

Sarà presto disponibile sul mercato anche la serratura **Multitop EXIT**.

Senza l'utilizzo della chiave, la serratura chiude sempre la porta in sicurezza su 6 punti: oltre ai 3 scrocchi sono presenti 2 ganci indipendenti sui punti di chiusura laterali e 1 catenaccio centrale avanzante.

Nonostante la chiusura in sicurezza della serratura, dall'interno è sempre possibile aprire la porta con maniglia o maniglione antipanico.

Adatta sia per porte 1 anta che 2 ante (in quest'ultimo caso, è necessario l'utilizzo della contro serratura).

Le caratteristiche e i vantaggi saranno gli stessi della Multitop MATIC ad eccezione della funzione blocco maniglia in quanto la maniglia o il maniglione antipanico devono essere sempre attivi come previsto dalle normative vigenti.

Utilizzando l'accessorio MOTORE CISA sarà inoltre sempre possibile aprire la porta da remoto con un impulso elettrico attraverso un pulsante.

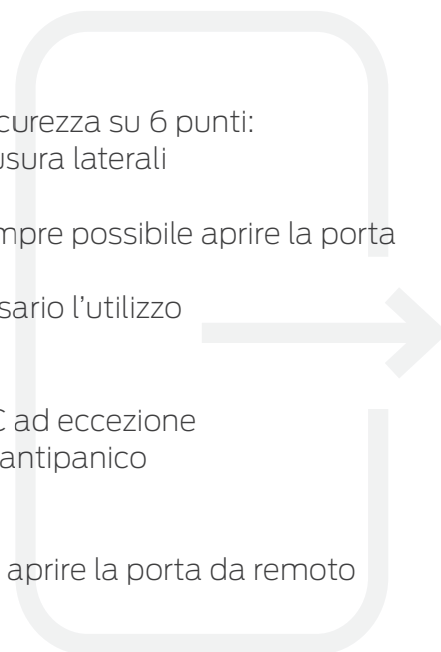

Caratteristiche tecniche

- Spessore scatola 15,5 mm
- Scatola chiusa
- Entrata 35-40-45 mm
- Interasse 85 e 92 mm
- Scatola in metallo pressofuso con rivestimento in zinco
- Coperchio in acciaio con rivestimento in zinco
- Frontale rasabile in alto e in basso in acciaio INOX
- Scrocco della serratura centrale regolabile da 10 a 16 mm e autobloccante
- 2 scrocci dei punti di chiusura laterali regolabili da 9 a 15 mm
- Sensore "riarmo automatico" regolabile da 9 a 15 mm
- Catenaccio centrale con sporgenza 20 mm
- Ganci dei punti di chiusura laterali con spessore 8 mm e sporgenza 25 mm in acciaio temprato
- Luce ganci 16 mm
- Piastra di protezione per grado 7 art. 1.06436.12/13.0
- Predisposizione per installazione del micro interruttore sulla scatola dei punti di chiusura laterali
- Quadro maniglia 8 mm
- Fori DIN per montaggio placca maniglia passante
- Mano ambidestra

Dotazione standard

- Coppia borchie in nylon art. 1.06012.01.0
- Viti di fissaggio serratura e cilindro
- Foglio istruzioni

MOTORE CISA

Caratteristiche tecniche

- Spessore scatola 15,5 mm
- Tensione 12V CC CE
- Corrente assorbita 2A
- Segnalazione acustica per indicare l'avvenuta apertura e chiusura (stato catenacci)
- Segnalazione acustica per evidenziare eventuali errori d'installazione (vedi manuale d'uso per maggiori dettagli)
- Segnalazione visiva opzionale (vedi accessori specifici)

A richiesta

- Accessorio MOTORE CISA per apertura motorizzata (art. 1.E0000.00.0)
- Accessorio fermo a giorno / funzione semiautomatica (art. 1.06120.00.0)
- Cilindro a profilo europeo
- Contropiastre regolabili in metallo (vedi vademecum specifico)
- Borchia di protezione cilindro art. 1.06460.05.0
- Kit di prolunga superiore 1.06444.86/87/96.0

Certificazioni

- Grado 6 Security secondo la norma europea prEN15685:14 (meccanica) e EN14846:08 (meccanica + MOTORE CISA)
- Grado 7 Security secondo la norma europea prEN15685:14 (meccanica) e EN14846:08 (meccanica + MOTORE CISA) utilizzando le piastre di protezione per la serratura e i punti di chiusura laterali art. 06436
- Adatta per porte certificate EN1627:11 fino alla classe di resistenza WK/RC4
- MULTITOP MATIC con l'accessorio MOTORE CISA è conforme a:
 - Direttiva 2014/30/EU (EMC, compatibilità elettromagnetica)
 - REACH No 1907/2006
 - RoHS (Direttiva 2011/65/EU)
 - RoHS 2 (Direttiva 2015/863)

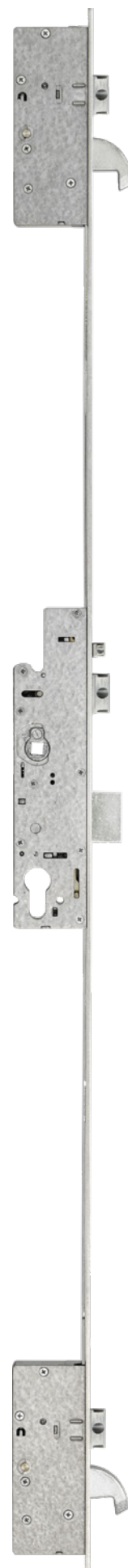

- Possibilità di personalizzare il tempo nel quale il motore resta attivo in fase di apertura, collegandosi al PC con cavo USB. (set di fabbrica 3 secondi)
- In caso di attivazione della funzione "blocco maniglia" il motore si disattiva automaticamente
- In caso di mancanza di corrente è sempre possibile aprire la porta attraverso la chiave

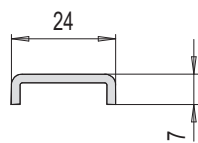
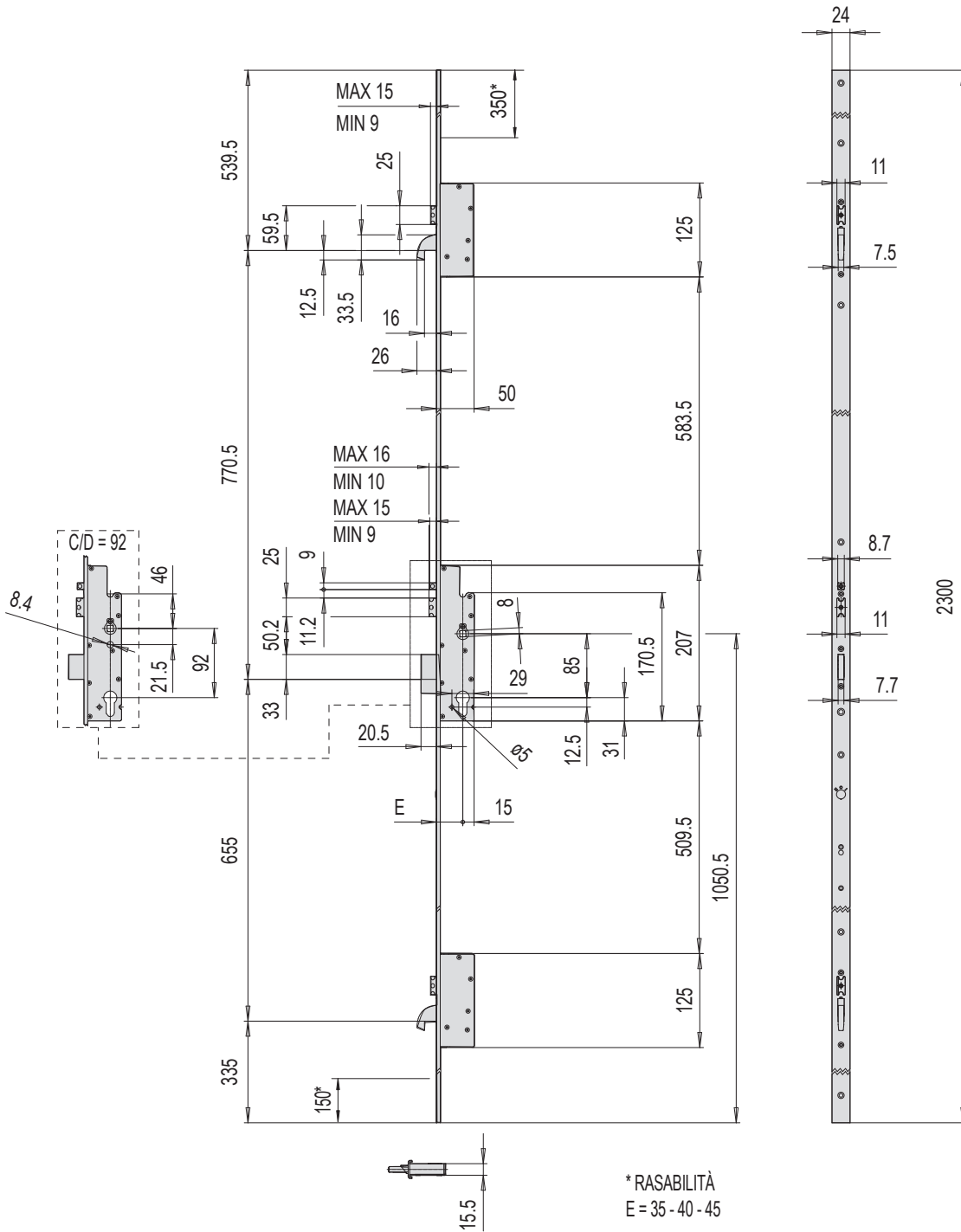

4A200 I = 85
4A210 I = 92

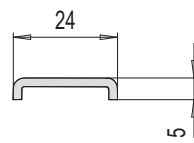

4A100 I = 85
4A110 I = 92

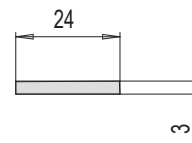

4A000 I = 85
4A010 I = 92

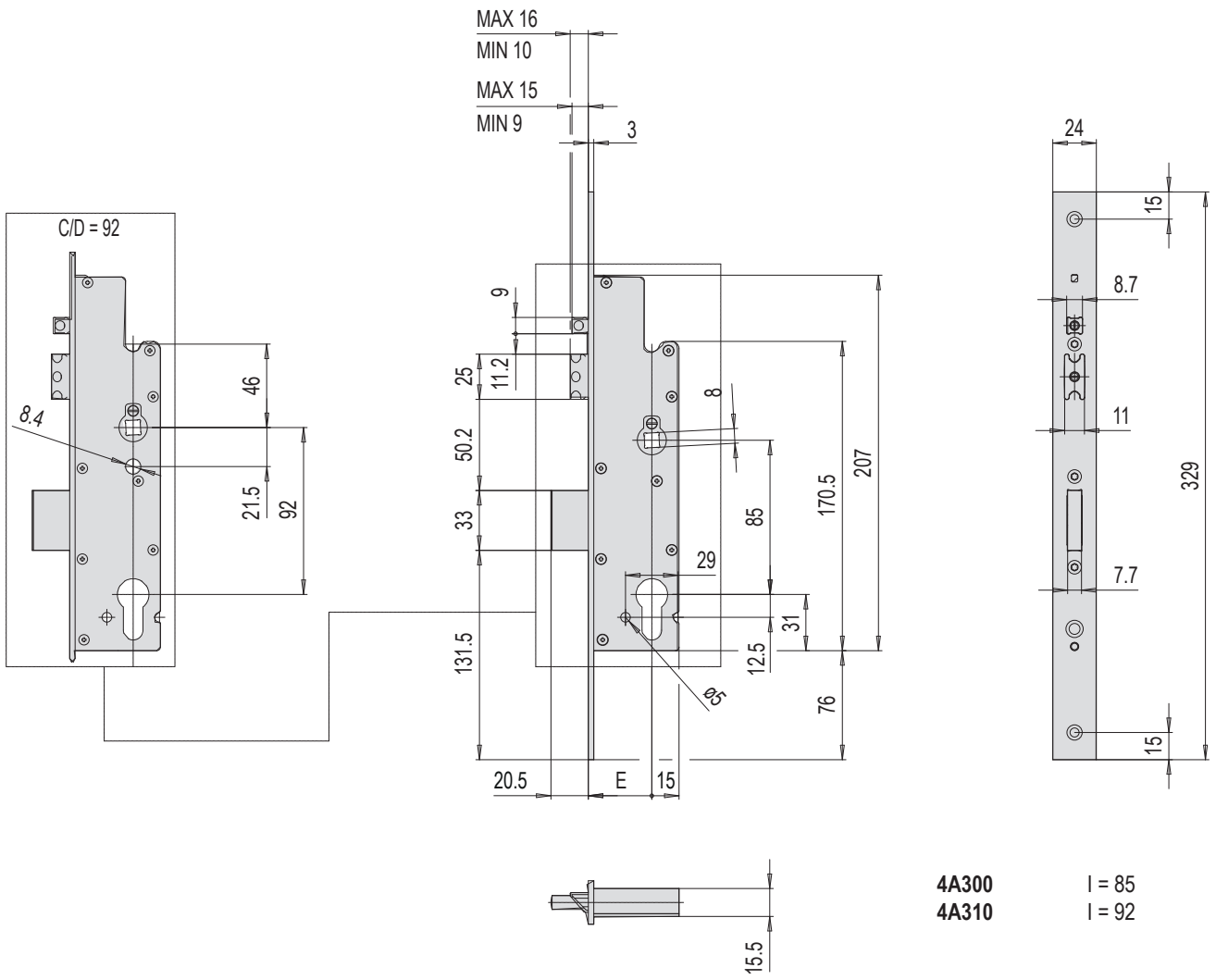

4A300
4A310

l = 85
 l = 92

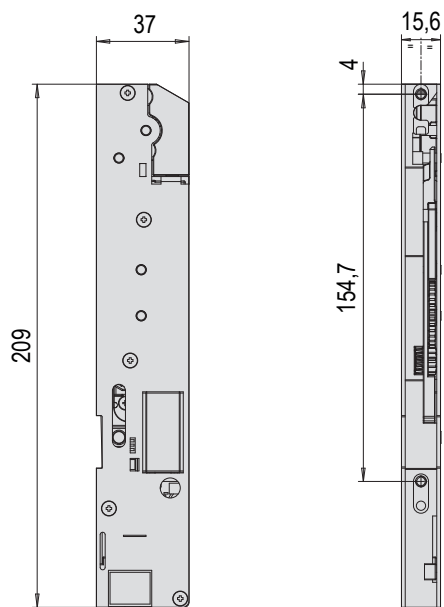

E0000



CISA



Scopri di più

CISA

MULTITOP
MATIC
SICURA, COMODA,
PRATICA.

MOTORE
CISA

FLESSIBILITÀ ED EVOLUZIONE
IN SICUREZZA.

Abbinando a Multitop MATIC il MOTORE CISA,
è possibile **motorizzare la serratura**.
La porta può essere **aperta a distanza**
anche quando chiusa in sicurezza in sei punti.

apertura da remoto



possibili credenziali di apertura



citofono



tastiera



transponder



tessera



smartphone

Chi è Allegion™

Allegion (NYSE: ALLE) è un pioniere globale nella sicurezza e nella protezione, con marchi leader come CISA®, Interflex®, LCN®, Schlage®, SimonsVoss® e Von Duprin®. Concentrata sulla sicurezza delle porte e delle aree adiacenti, Allegion produce una vasta gamma di soluzioni per case, uffici, scuole e altri istituti. Allegion è una società con un fatturato di 2.7 miliardi di dollari nel 2018, con prodotti venduti in circa 130 paesi.

Ulteriori informazioni su allegion.com



 CISA SpA
Via Oberdan 42
48018 Faenza (RA) Italy

 Tel. +39 0546 677111
Fax +39 0546 677150

 Servizio Clienti e Assistenza Tecnica
+39 0546 188 0070

 Assistenza Casseforti
800.255.186



cisa.com

cisa.vendite@allegion.com



ALLEGION™